

AMENAGEMENT DU BOURG DE SAUVETERRE DE GUYENNE - CAB II

ACTION 3 : RUE DU 8 MAI 1945 & ABORDS DE L'ÉGLISE

PRO/DCE 2.7 CARNET DE DETAILS_Ind A

25/03/2026



SAUVETERRE
DE GUYENNE

MAITRE D'OUVRAGE

COMMUNE DE SAUVETERRE-DE-GUYENNE

HÔTEL DE VILLE

28 place de la République

33 540 Sauveterre-de-Guyenne

mairie@sauveterre-de-guyenne.fr

06.56.71.50.43



Gironde
LE DÉPARTEMENT

"avec le soutien financier du Département de la Gironde"



**PRÉFET
DE LA GIRONDE**

"avec le soutien financier de l'État"

*Liberté
Égalité
Fraternité*

Agence
MÉTAPHORE
ARCHITECTURE
URBANISME PAYSAGE

www.agencemetaphore.fr
contact@agencemetaphore.fr
0 5 . 5 6 . 2 9 . 1 0 . 7 0
38, quai de Bacalan 33300 Bordeaux

S.A.S. au capital de 54000€
R.C.S. Bordeaux 385 341 102
SIRET38534110200015 - APE7111Z



BET VRD

VERDI INGENIERIE SUD-OUEST

13, rue Archimède Bat.B CS 80083

33693 Mérignac

tél 05 56 00 72 01

sudouest@verdi-ingenierie.fr

SOMMAIRE

ACTION 3 : RUE DU 8 MAI 1945 & ABORDS DE L'ÉGLISE

PLAN DE SITUATION

PROJET - COUPES G / H / I / J / K / P / Q / R

PROJET - VUE SUR L'ENTRÉE DE L'ÉGLISE

PROJET - VUE SUR LES ABORDS DE L'ÉGLISE, MONUMENT AUX MORTS ET JARDIN MÉDIÉVAL

PROJET - VUE SUR L'ARRIÈRE DE L'ÉGLISE

PROJET - DETAIL DE CALEPINAGE DES SOLS

PROJET - MOBILIER URBAIN

PROJET - PALETTE DES MATÉRIEAUX DE SOLS

PROJET - PALETTE VÉGÉTALE

PLAN DE SITUATION DU TERRAIN

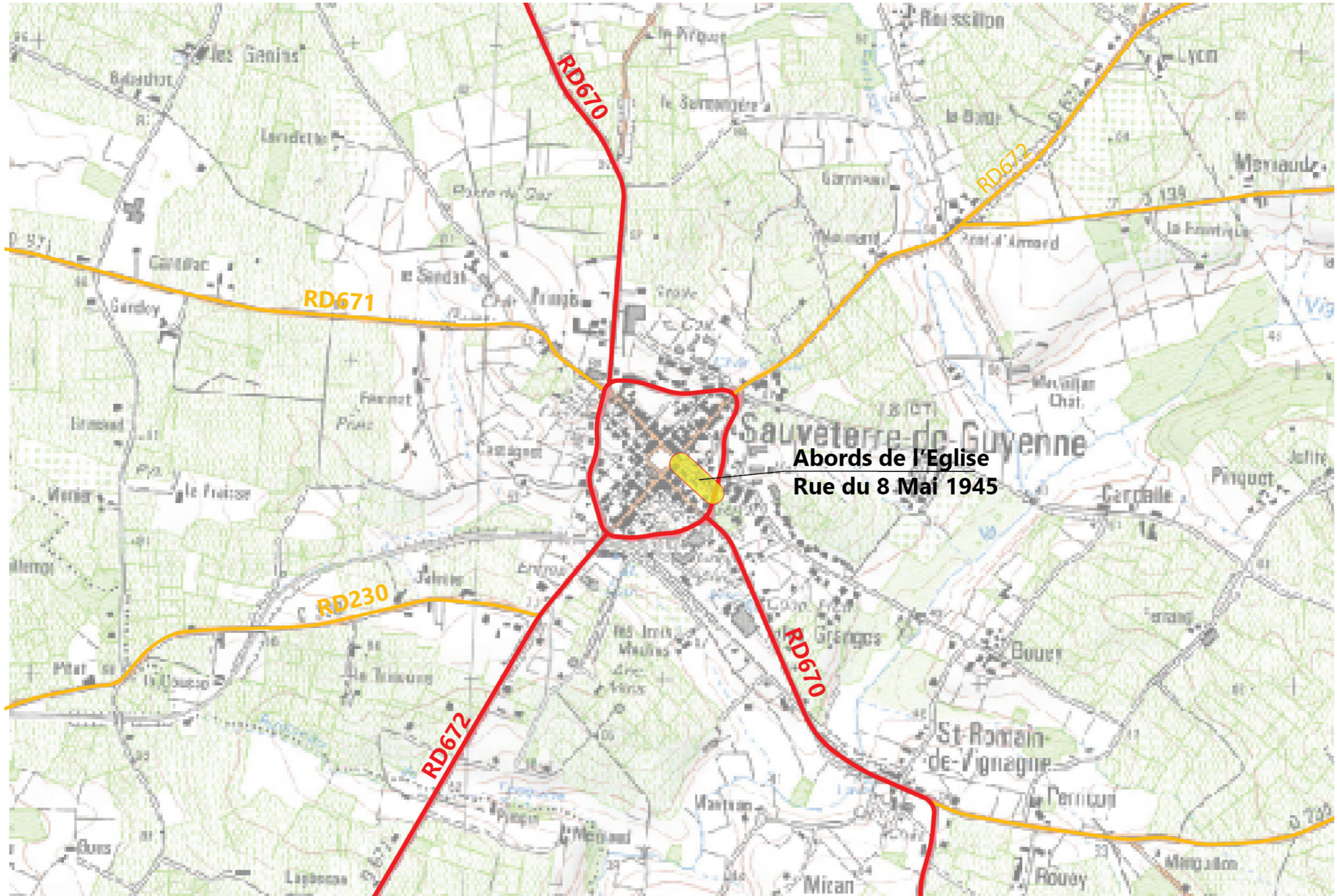

RUE DU 8 MAI 1945 & ABORDS DE L'ÉGLISE : PROJET - COUPE G (1/50)

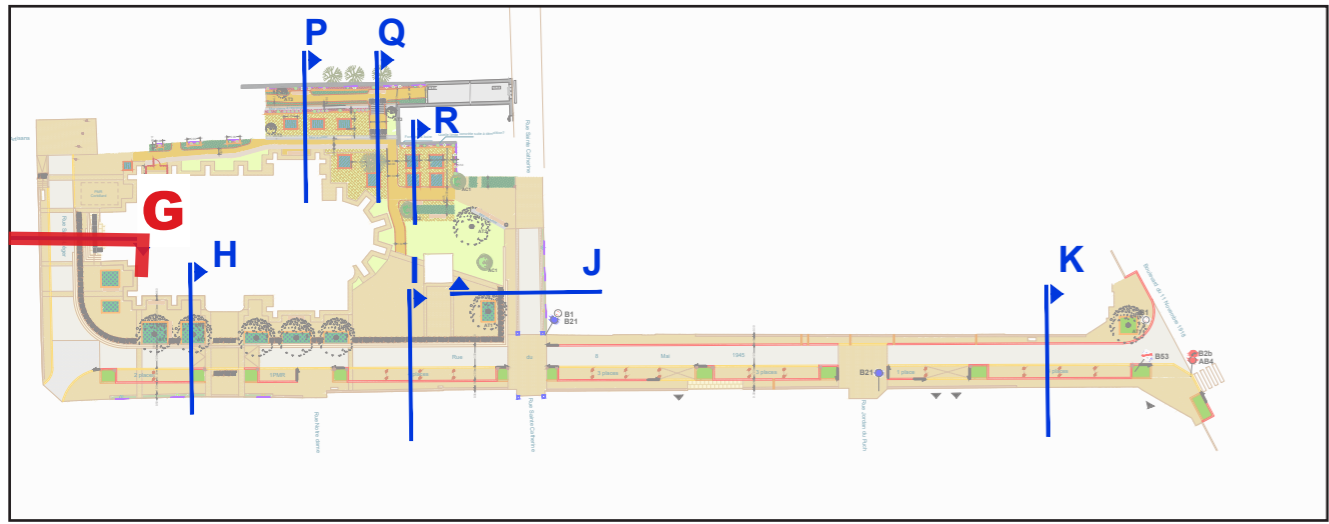

Repérage

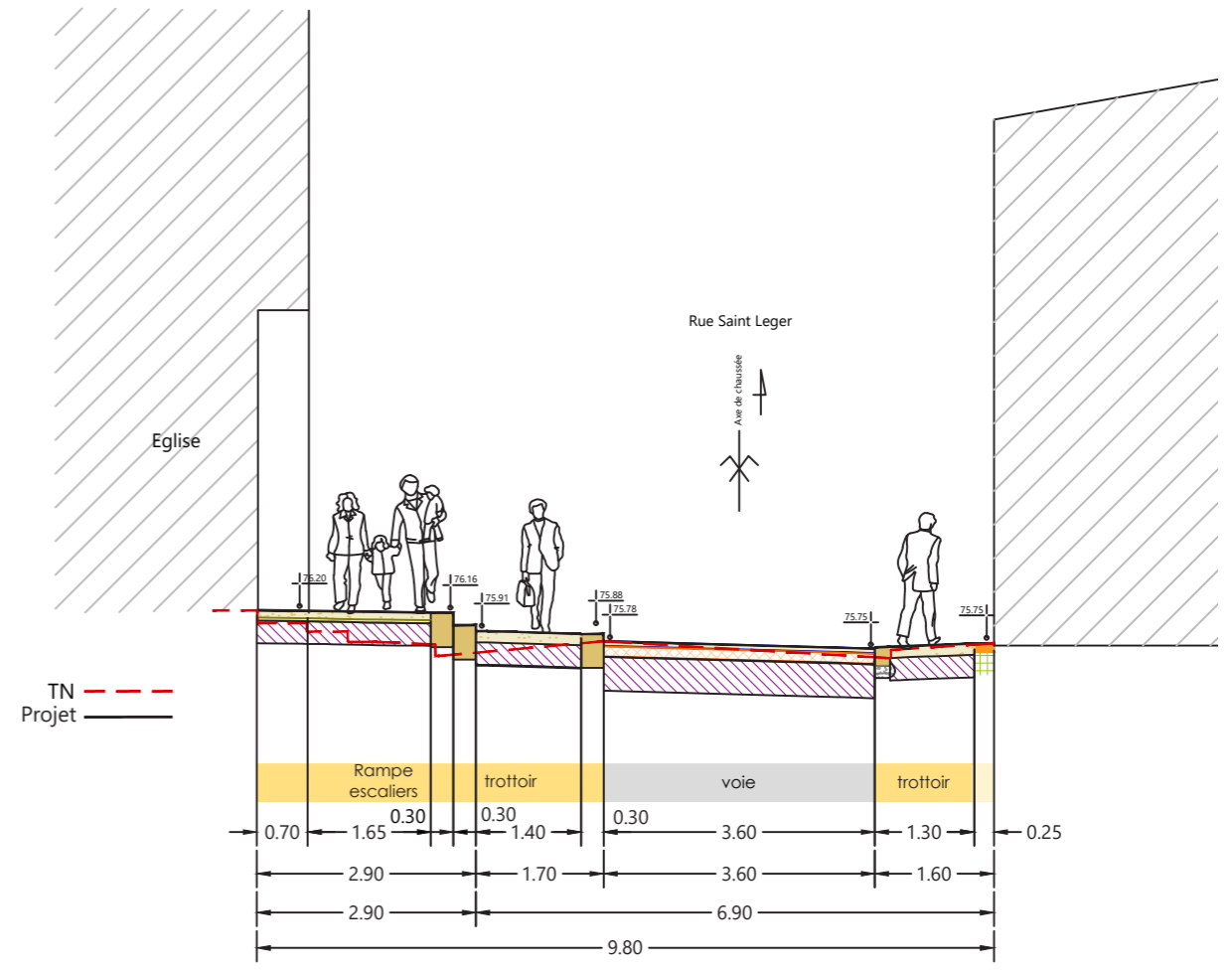

Coupe Projet

RUE DU 8 MAI 1945 & ABORDS DE L'ÉGLISE : PROJET - COUPE H (1/50)

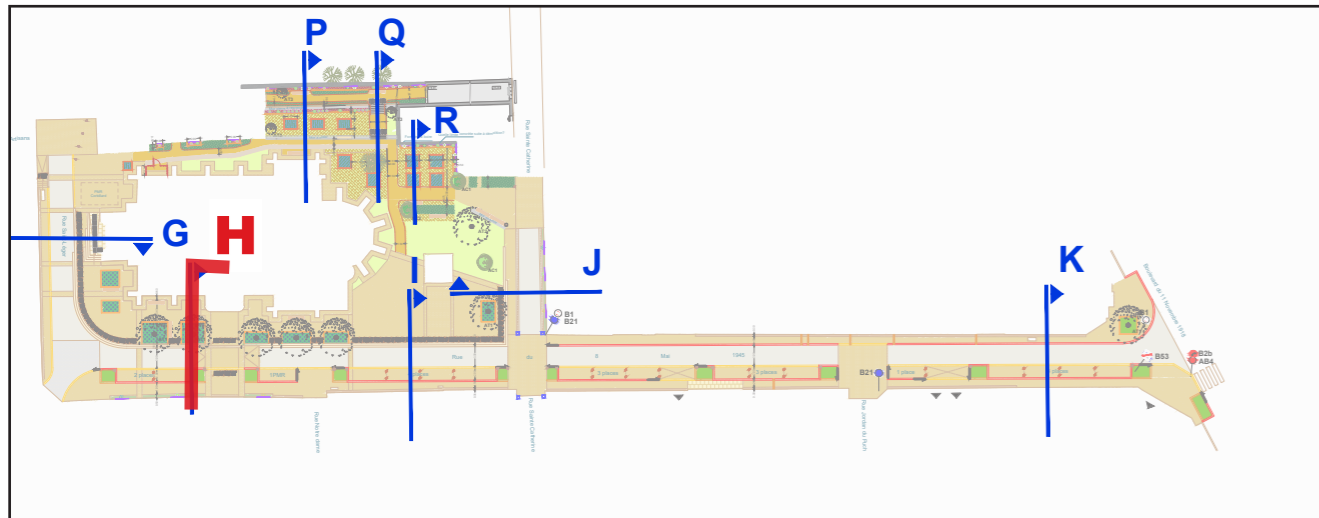

Repérage

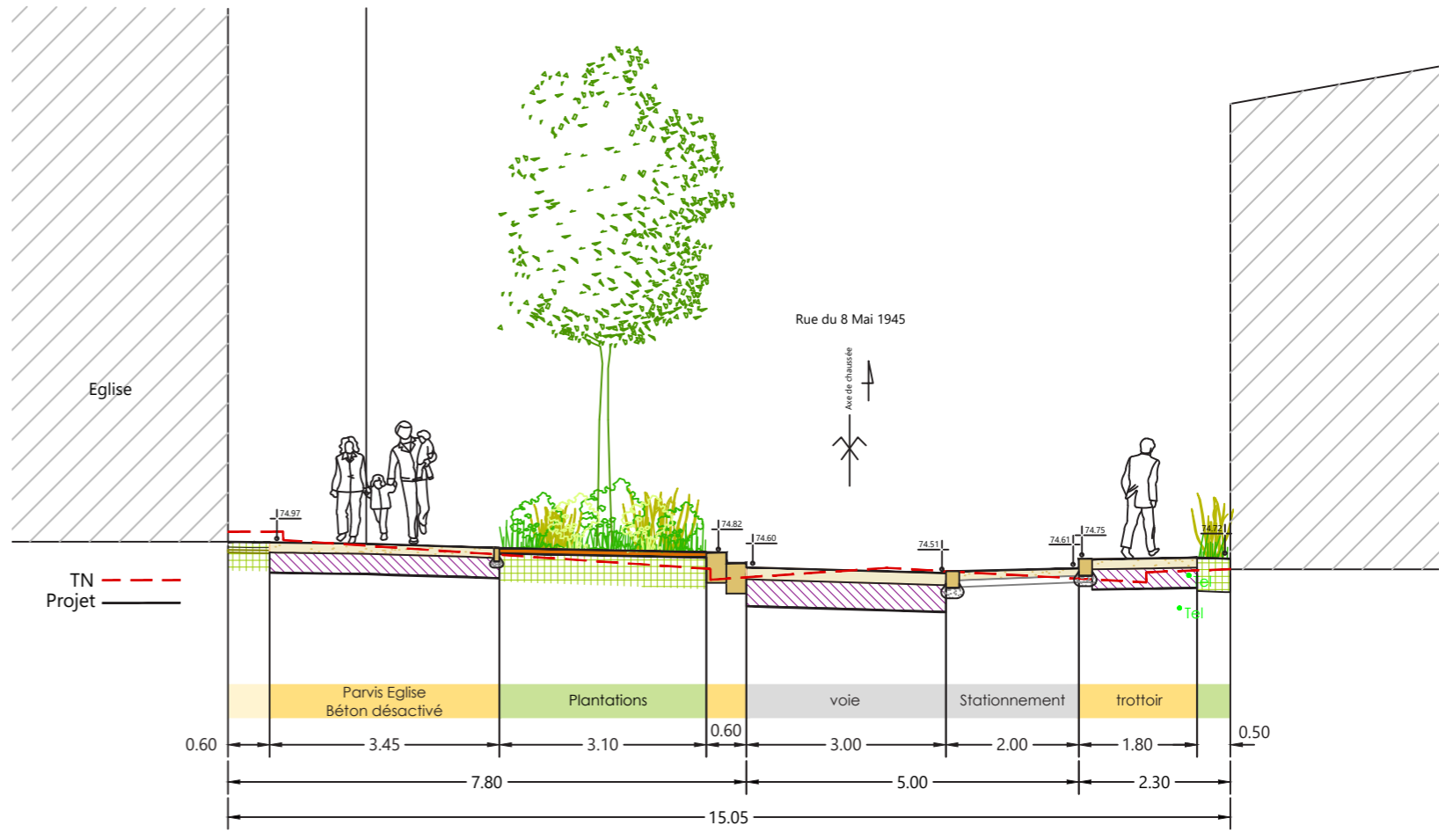

Coupe Projet

RUE DU 8 MAI 1945 & ABORDS DE L'ÉGLISE : PROJET - COUPE I (1/50)

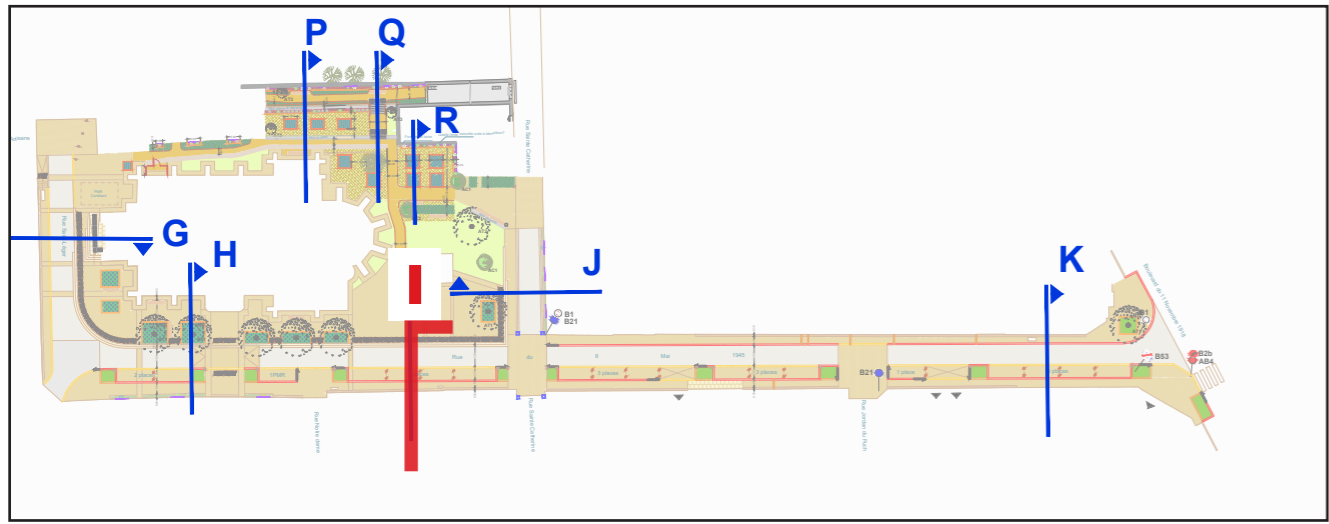

Repérage

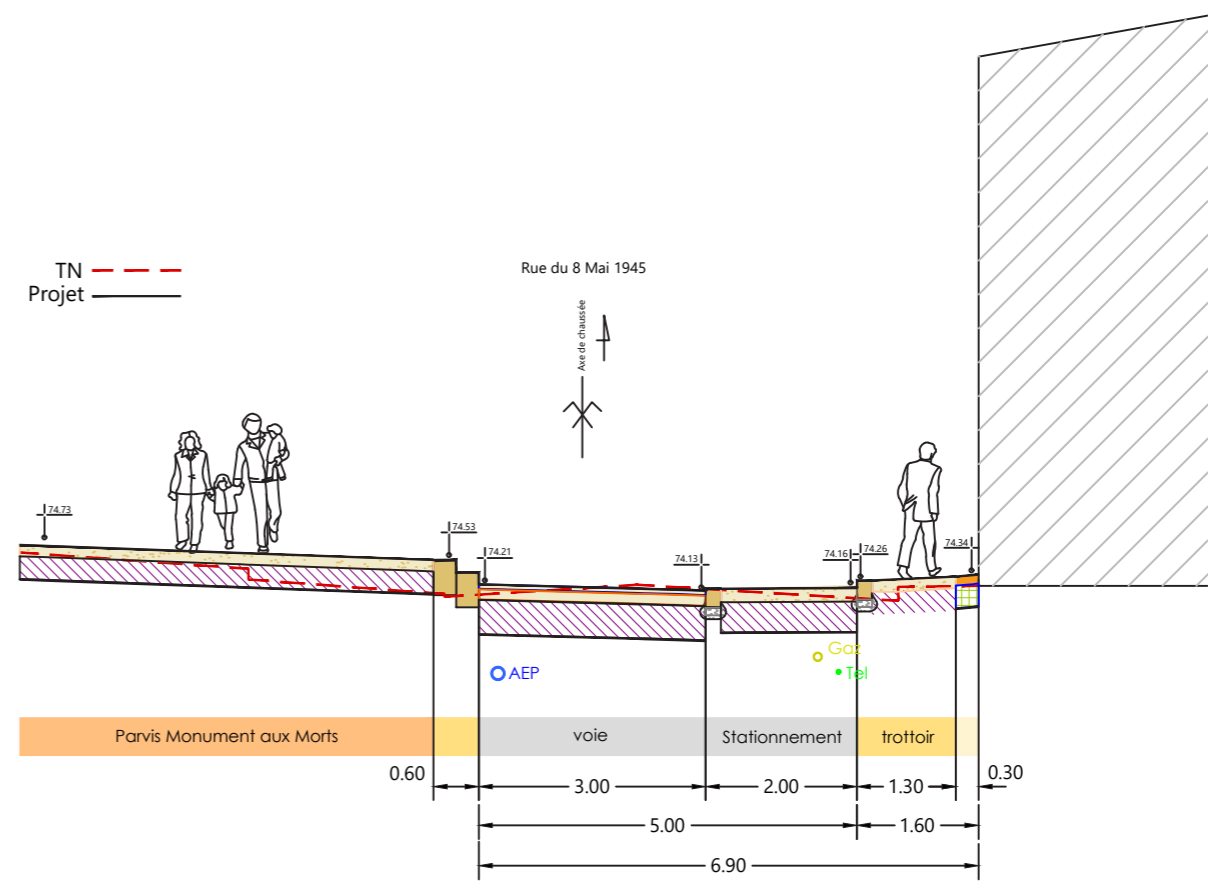

RUE DU 8 MAI 1945 & ABORDS DE L'ÉGLISE : PROJET - COUPE J (1/50)

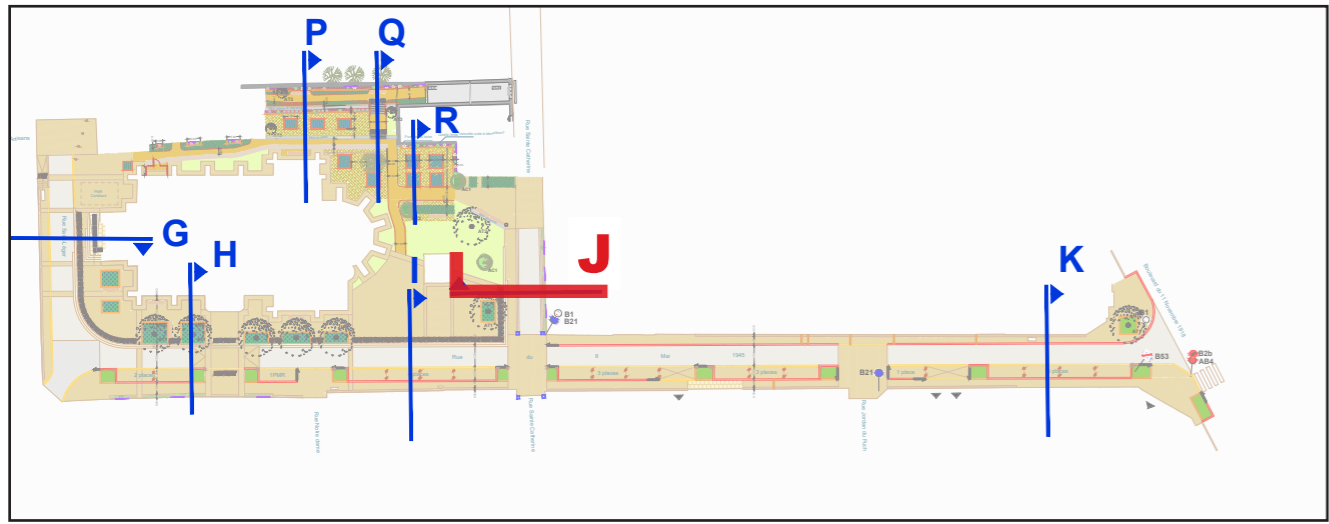

Repérage

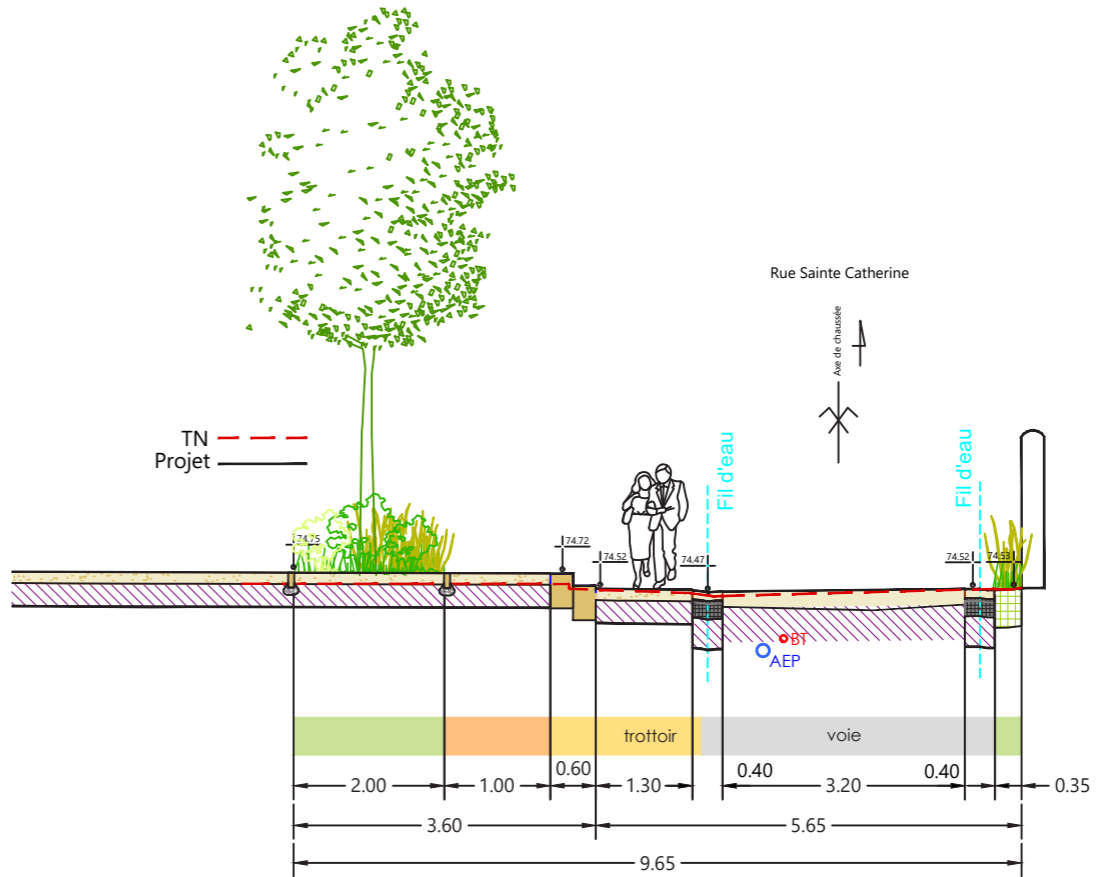

Coupe Projet

RUE DU 8 MAI 1945 & ABORDS DE L'ÉGLISE : PROJET - COUPE K (1/50)

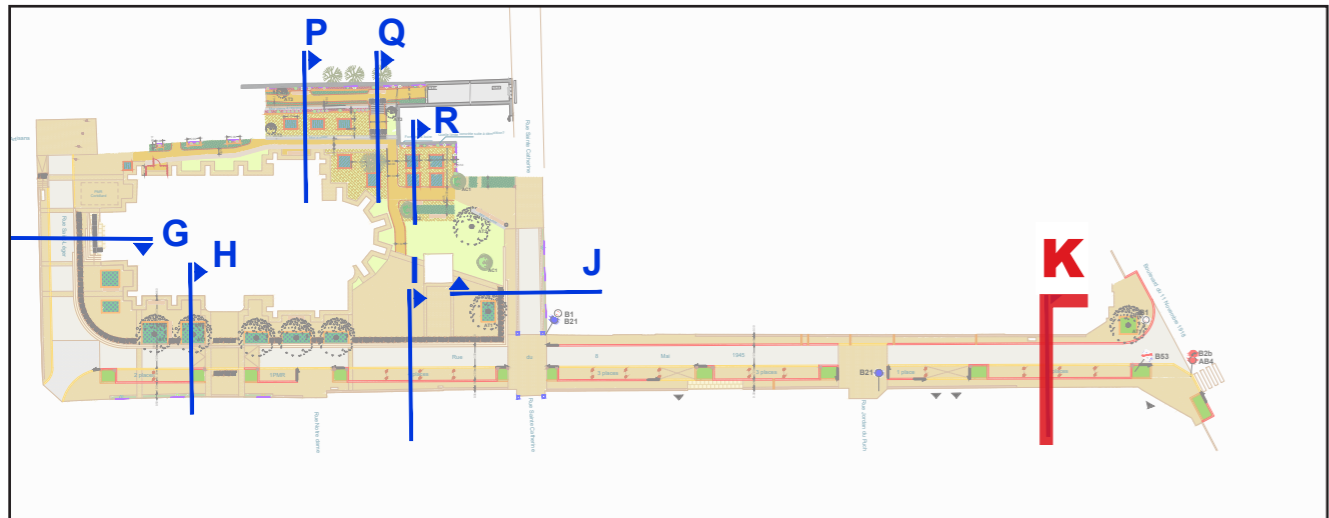

Repérage

Coupe Projet

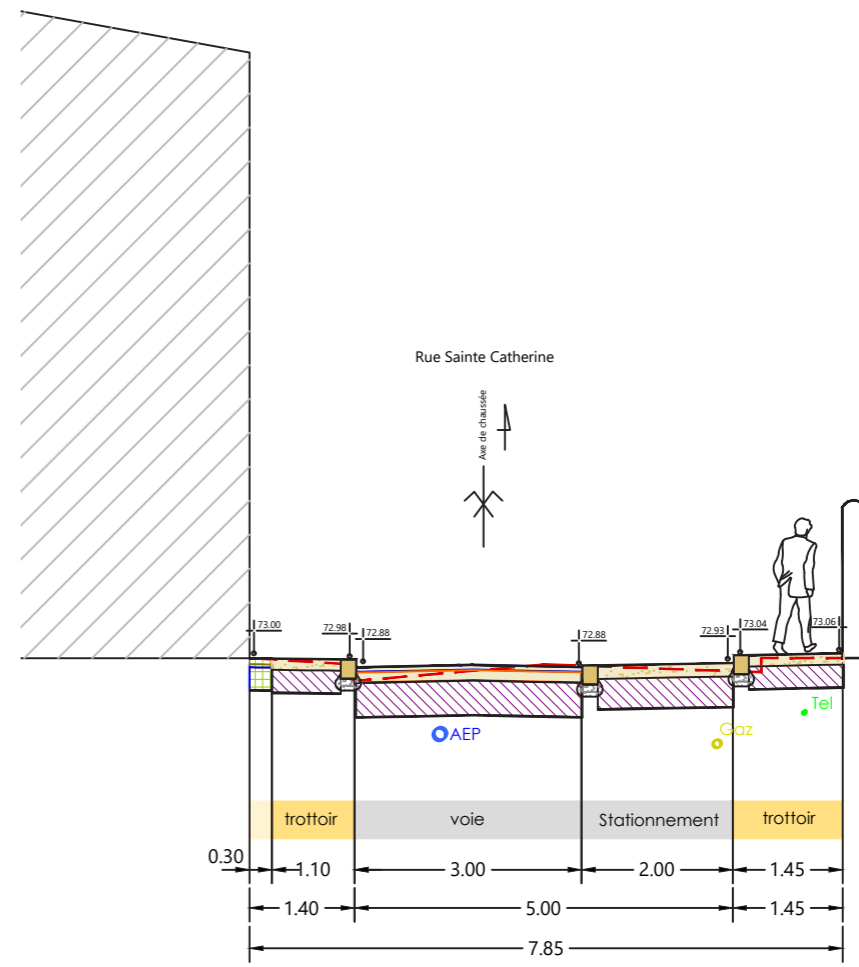

RUE DU 8 MAI 1945 & ABORDS DE L'ÉGLISE : PROJET - COUPE P ARRIÈRE ÉGLISE (1/50)

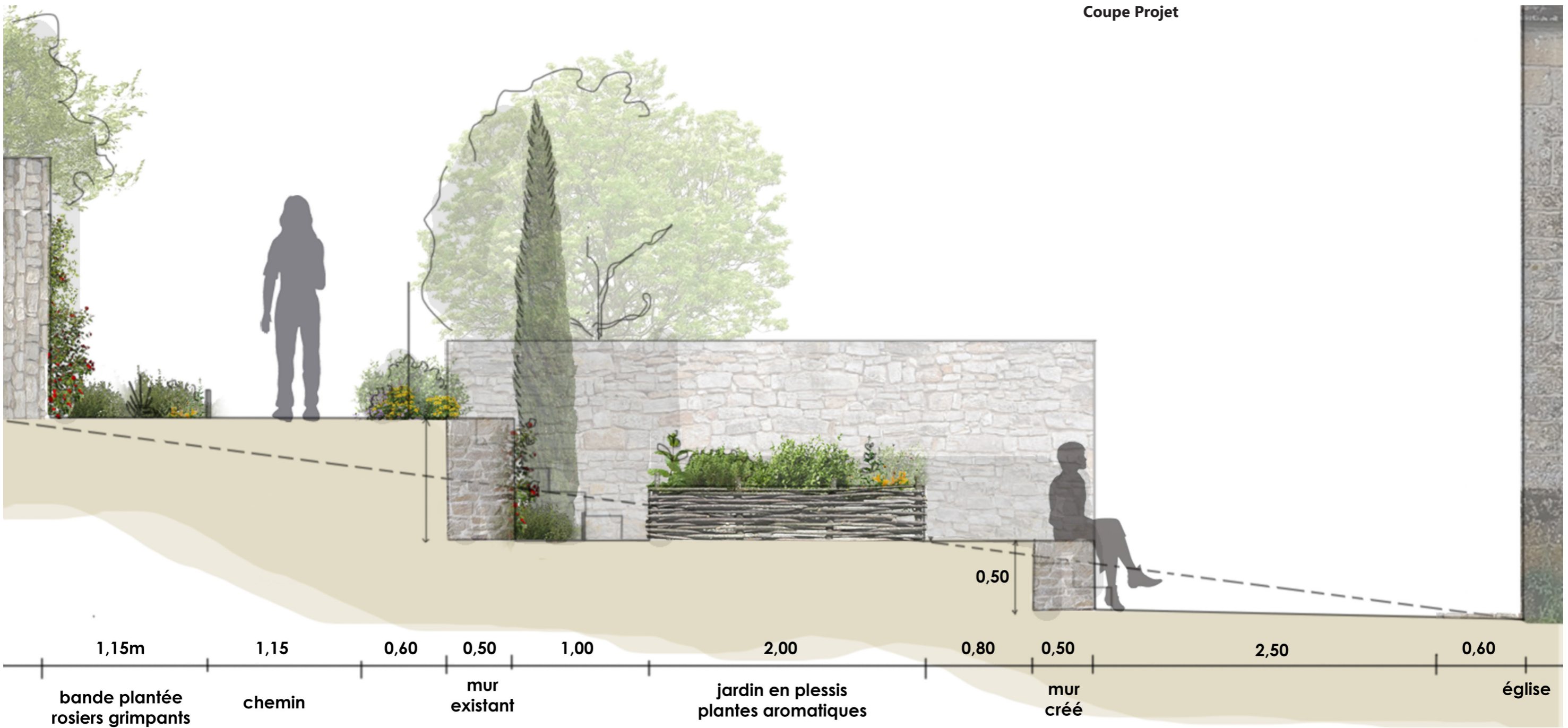
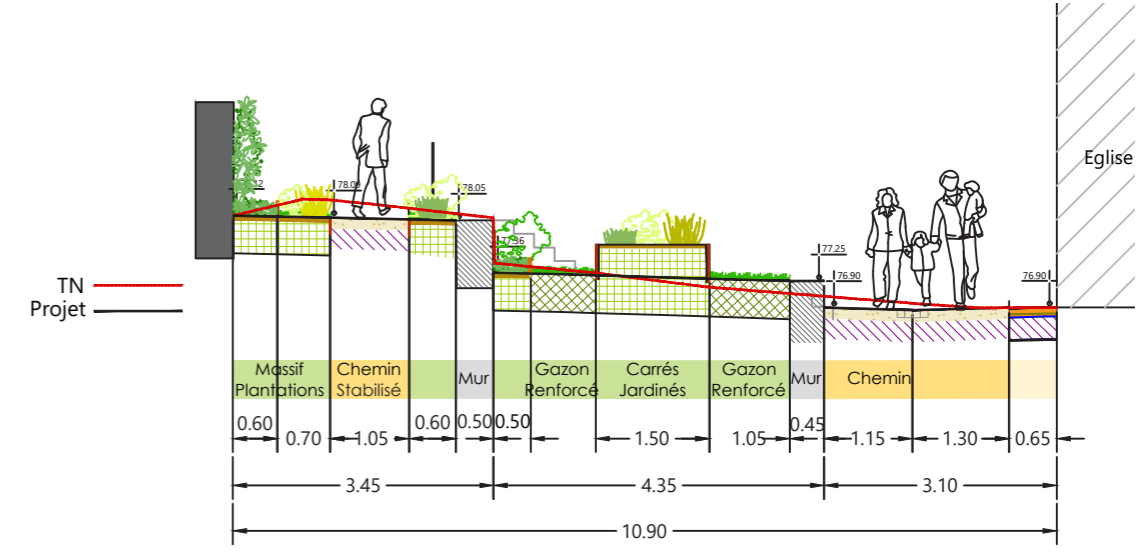
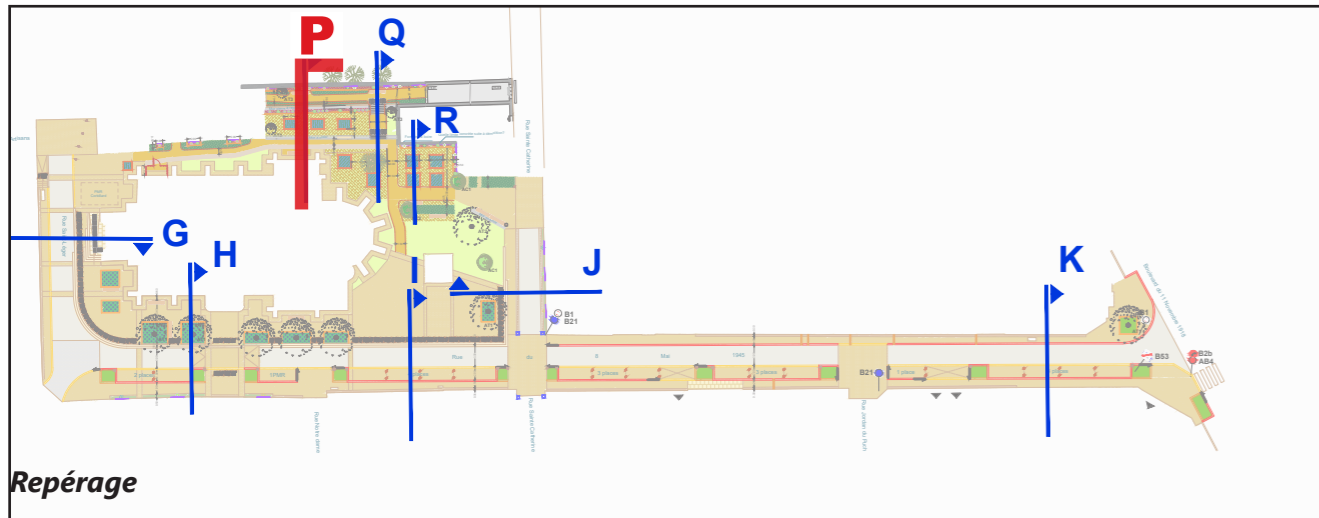

RUE DU 8 MAI 1945 & ABORDS DE L'ÉGLISE : PROJET - COUPE Q (1/50)

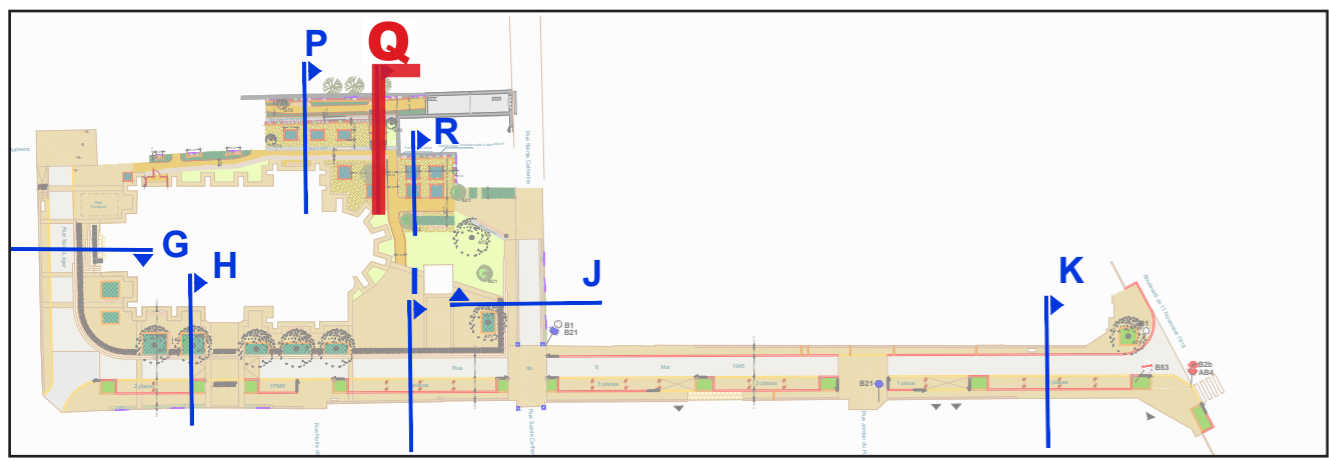

Repérage

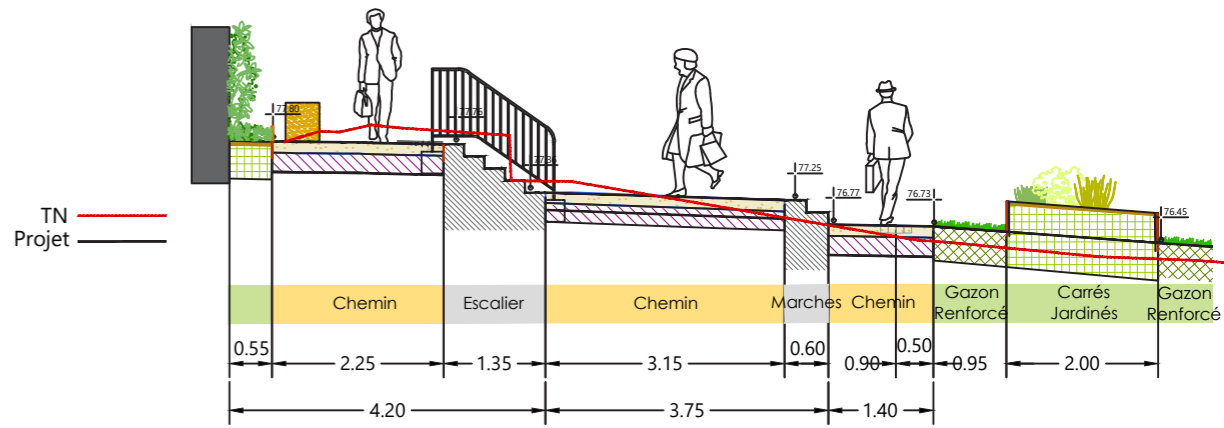

Coupe Projet

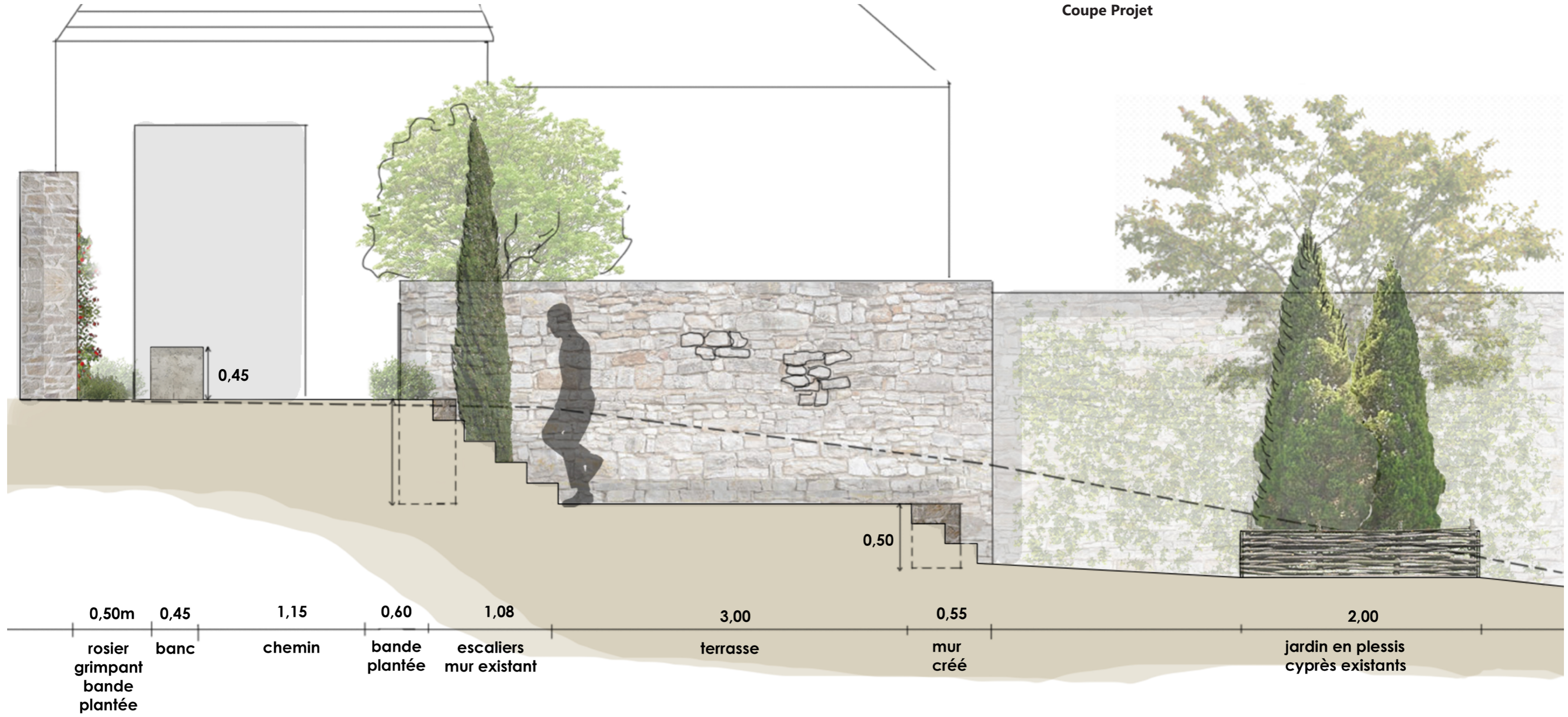

RUE DU 8 MAI 1945 & ABORDS DE L'ÉGLISE : PROJET - COUPE R (1/50)

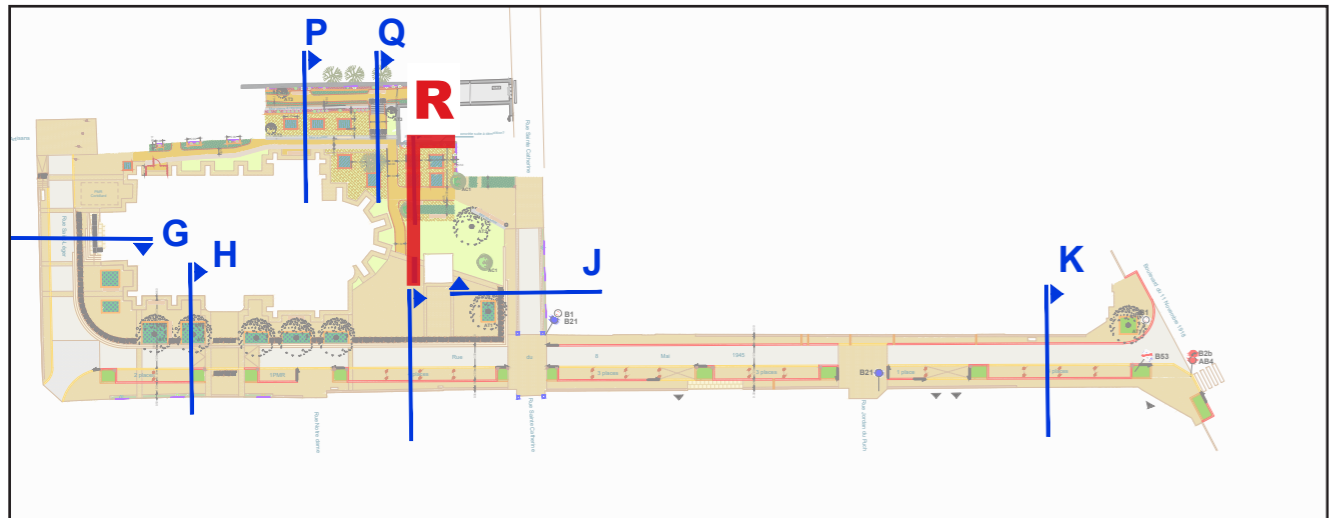

Repérage

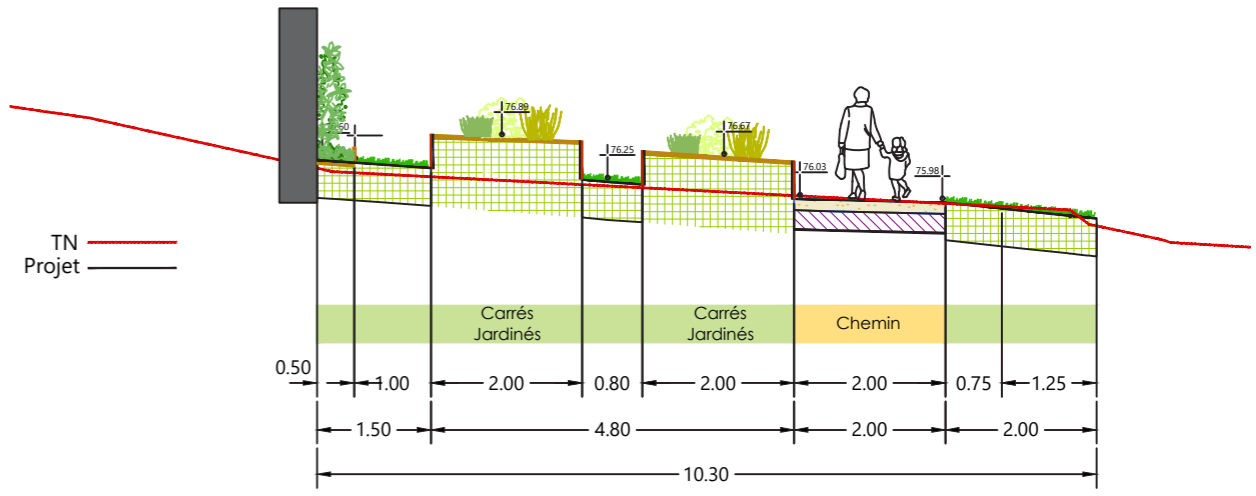

Coupe Projet

RUE DU 8 MAI 1945 & ABORDS DE L'ÉGLISE : PROJET

VUE SUR L'ENTRÉE DE L'ÉGLISE



RUE DU 8 MAI 1945 & ABORDS DE L'ÉGLISE : PROJET

VUE SUR LES ABORDS DE L'ÉGLISE, MONUMENT AUX MORTS ET JARDIN MÉDIÉVAL



VUE SUR L'ARRIÈRE DE L'ÉGLISE



CARREFOUR RUE SAINTE CATHERINE

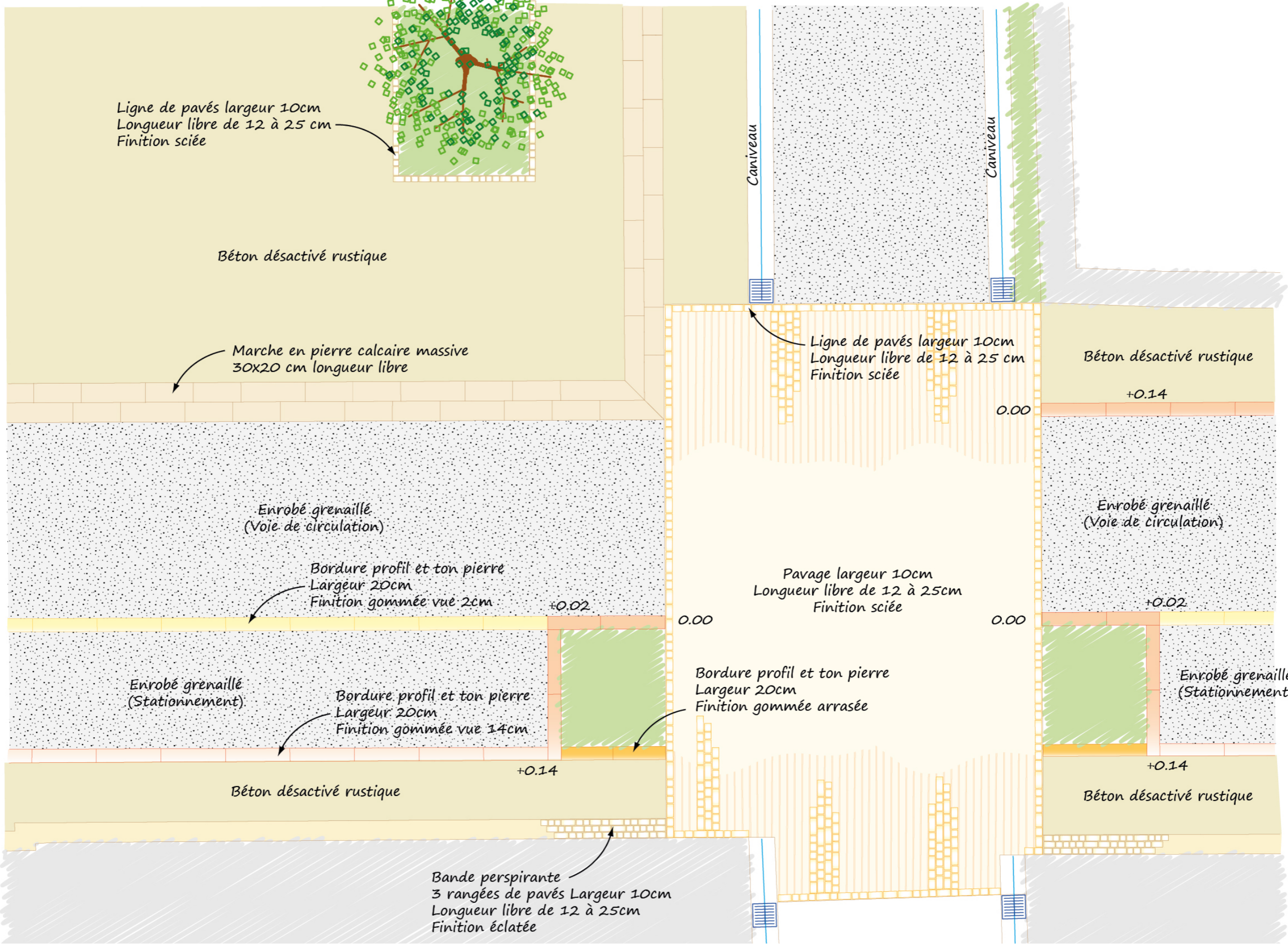

PARVIS DE L'ÉGLISE

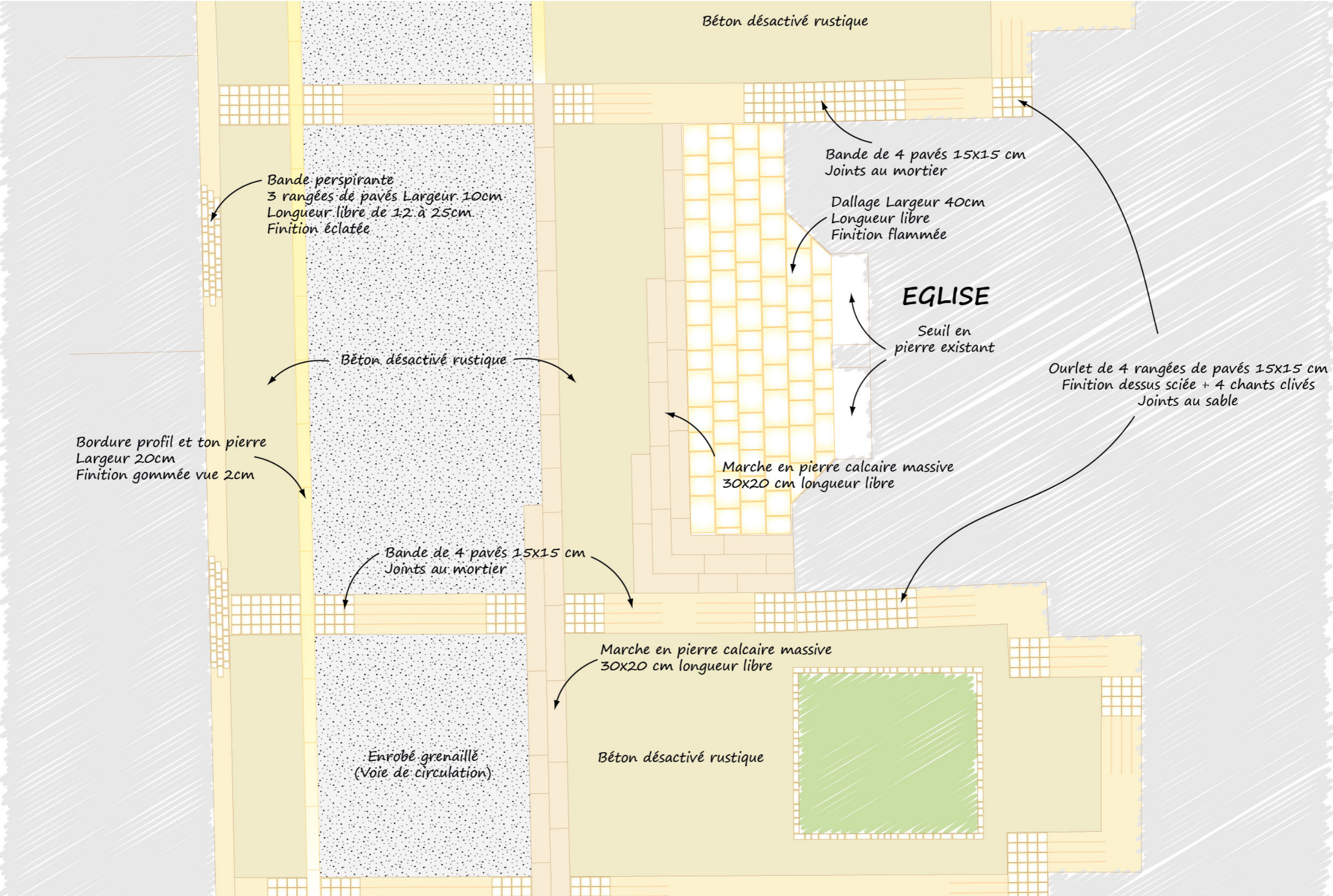

NUANCE

Finition : peinture thermolaquée, ref brun 2065 sablé AZKO NOBEL



CORBEILLE DE PROPETE

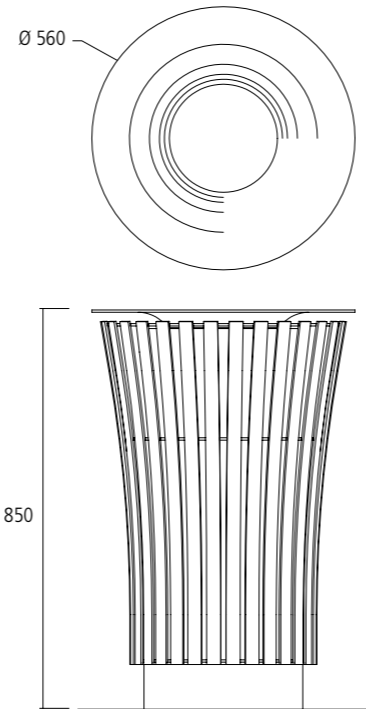

APPUI VELOS

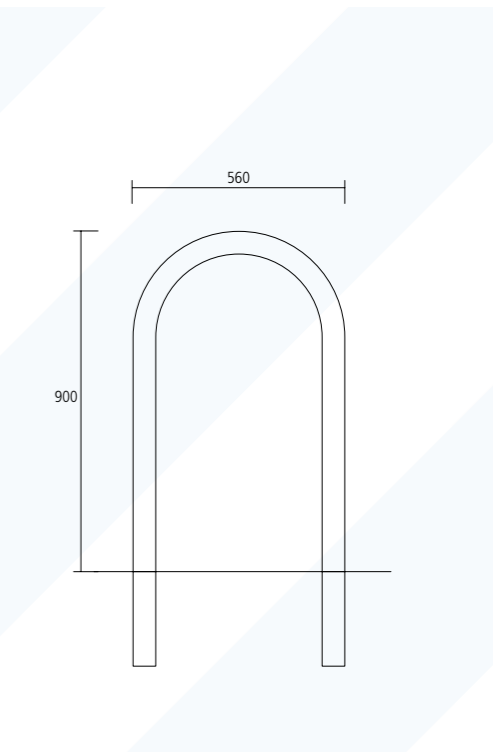

BORNE METALLIQUE

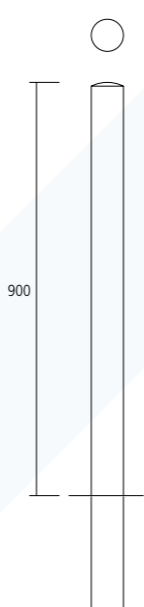

CLOUS MARQUAGE STATIONNEMENT

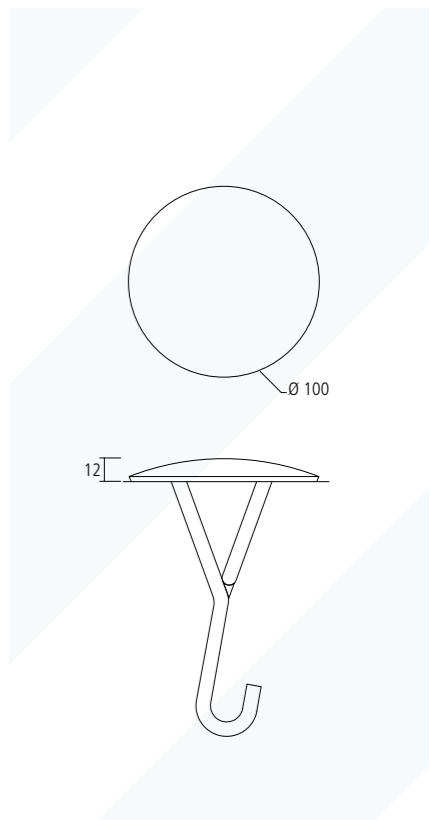

SUPPORTS DE ROSIERS GRIMPANTS

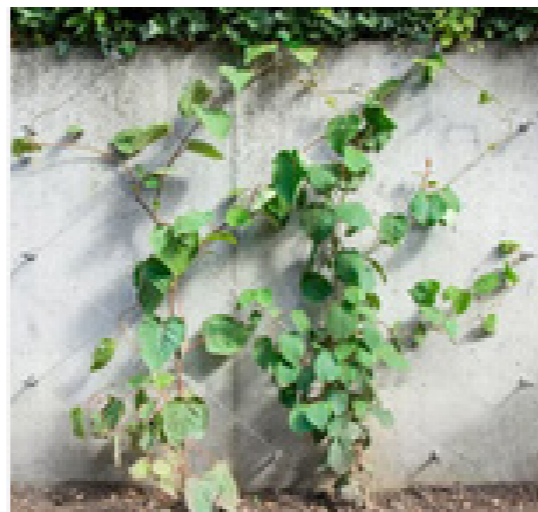
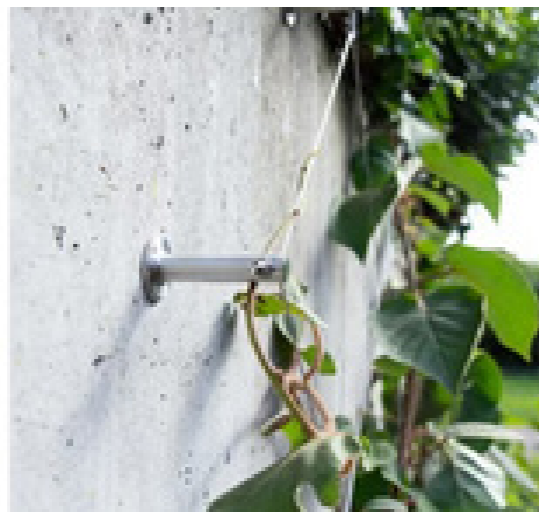
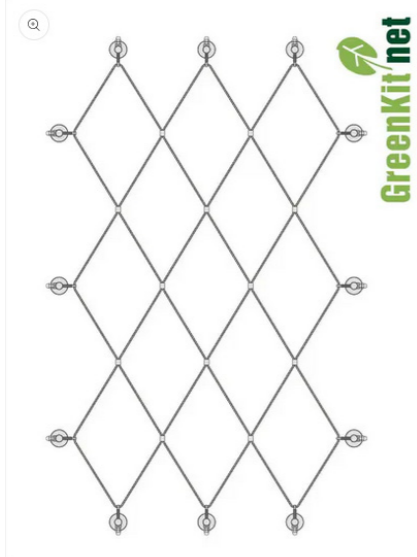

FONTAINE A BOIRE



FUENTE-C

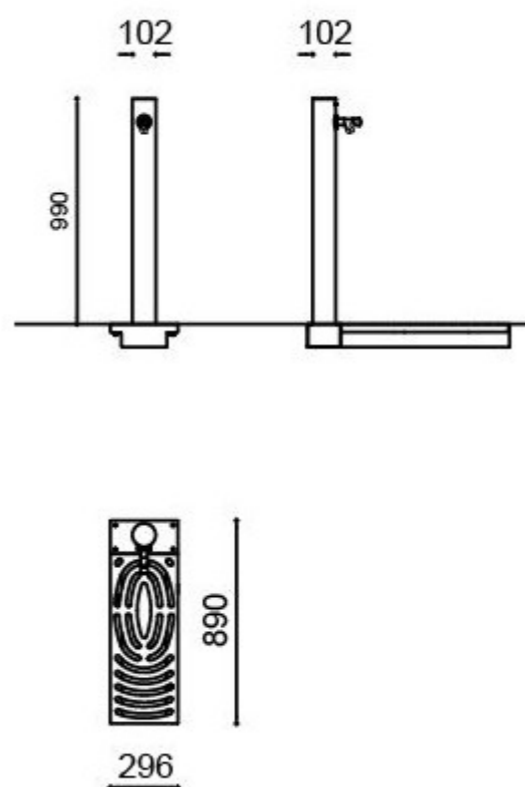

BORNE BOIS

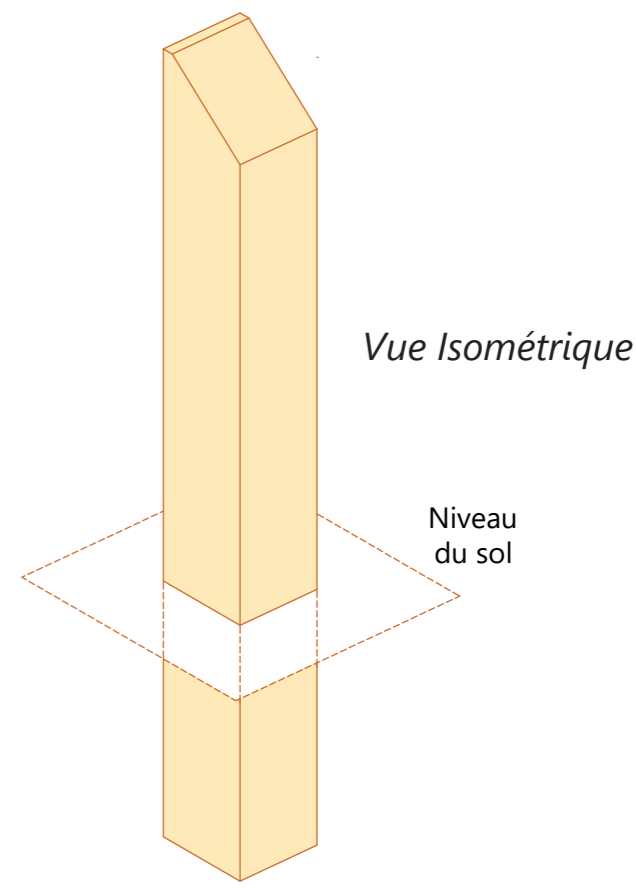
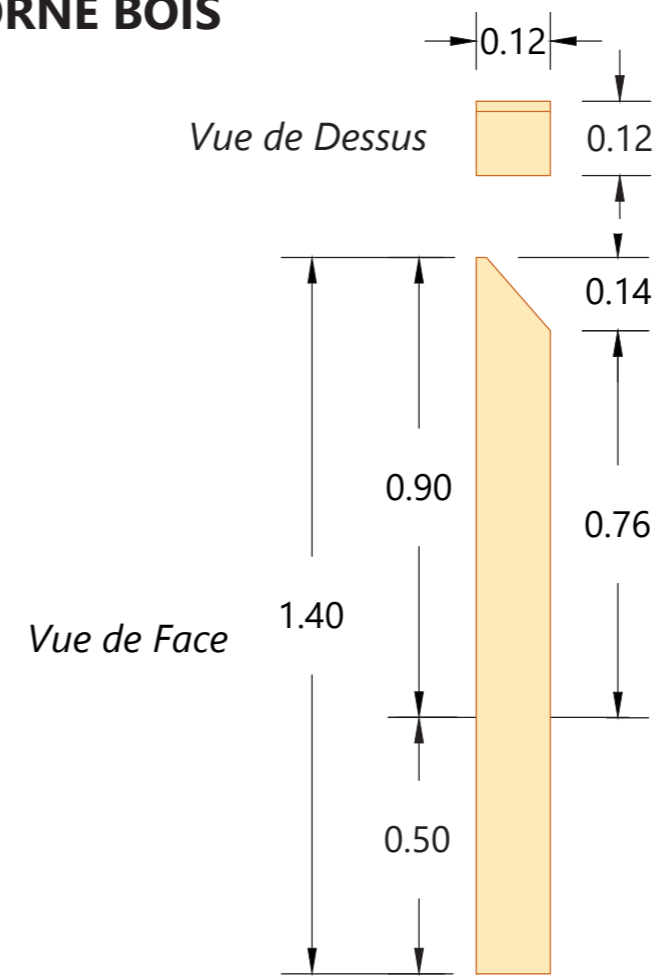

GARDE-CORPS JARDIN MEDIEVAL

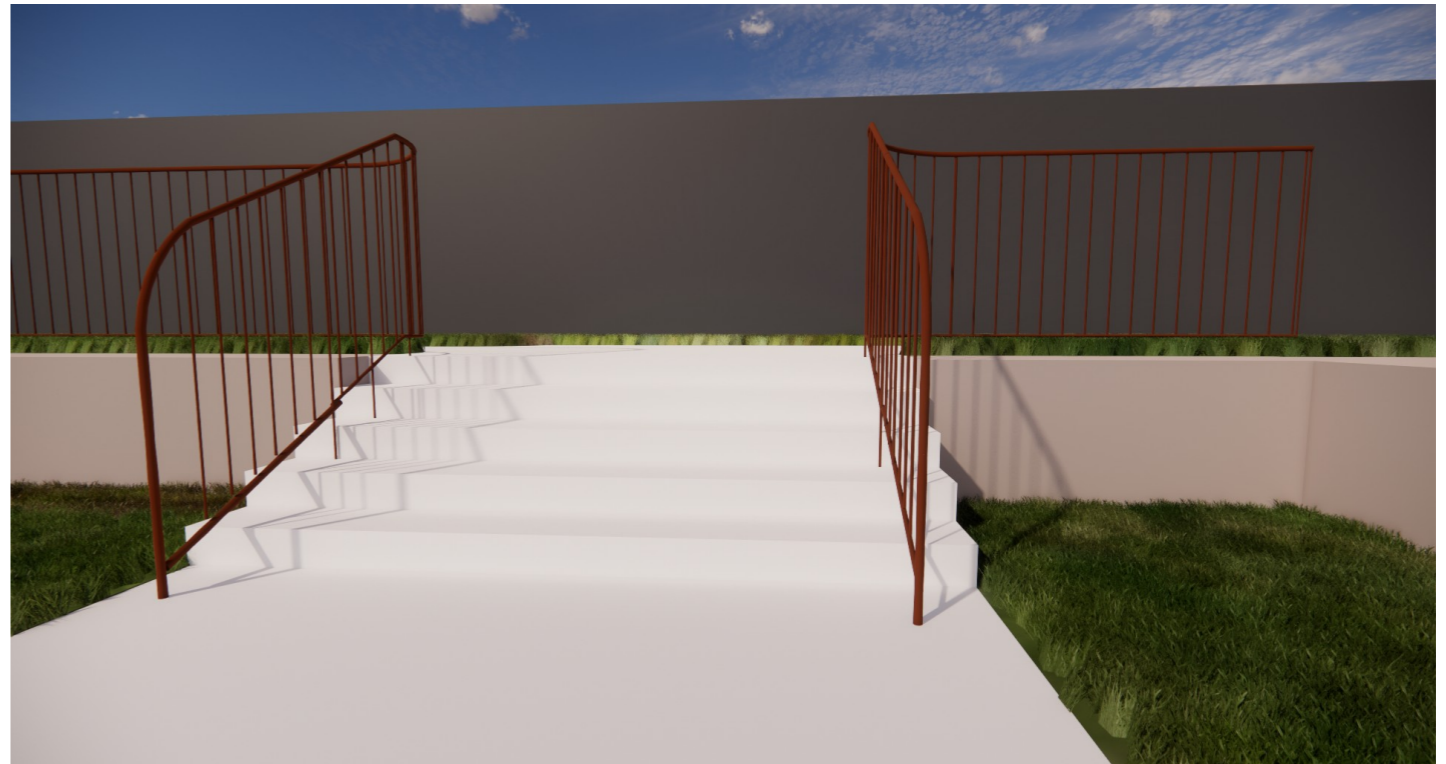
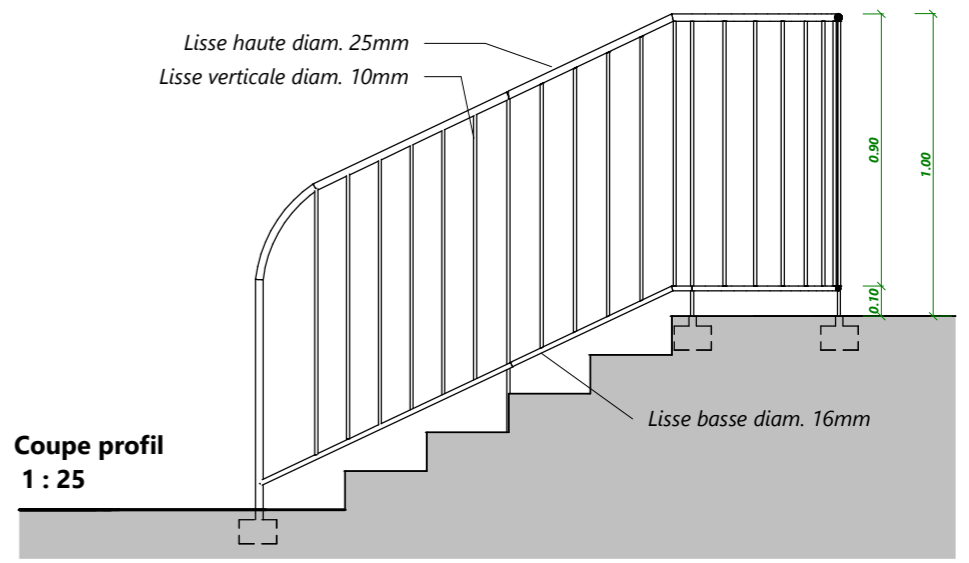
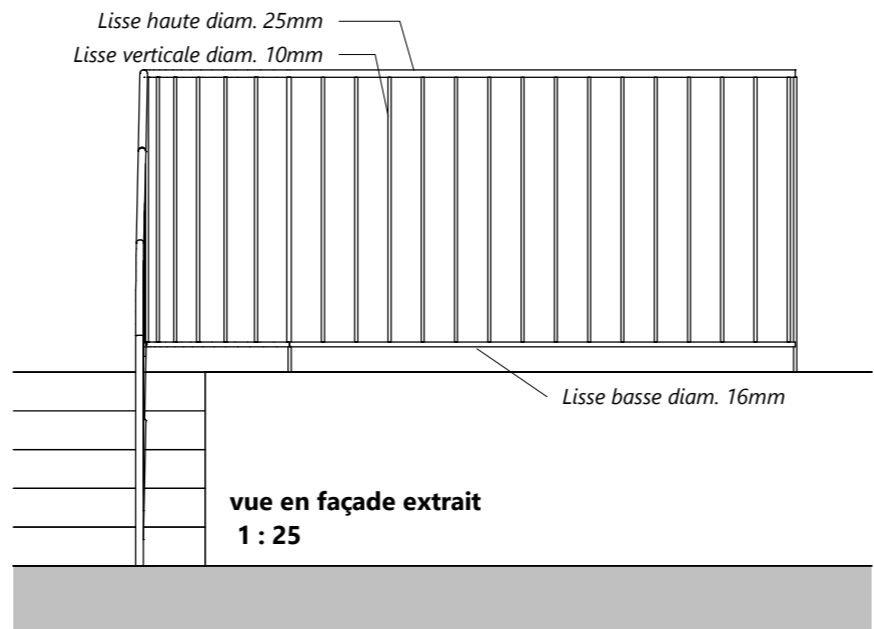
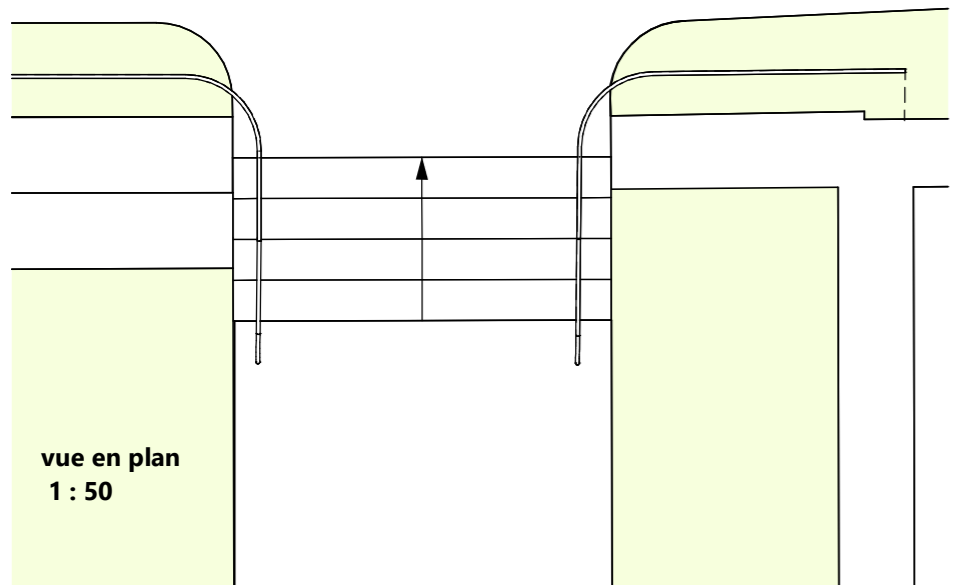
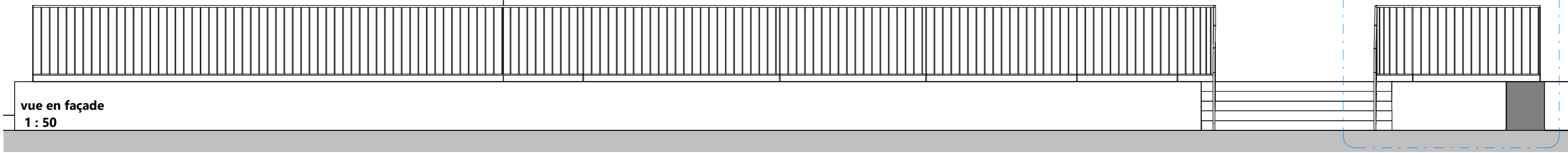

RUE DU 8 MAI 1945 & ABORDS DE L'ÉGLISE : PROJET - PALETTE DE MATERIAUX DE SOL

► TROTTOIRS ET CHAUSSÉE



Béton désactivé "rustique"



Bourg de Puissegui - AGENCE METAPHORE



Rue Saubotte



Enrobé grenailé et caniveau en pavés Rue Saubotte

Grave stabilisée calcaire compactée

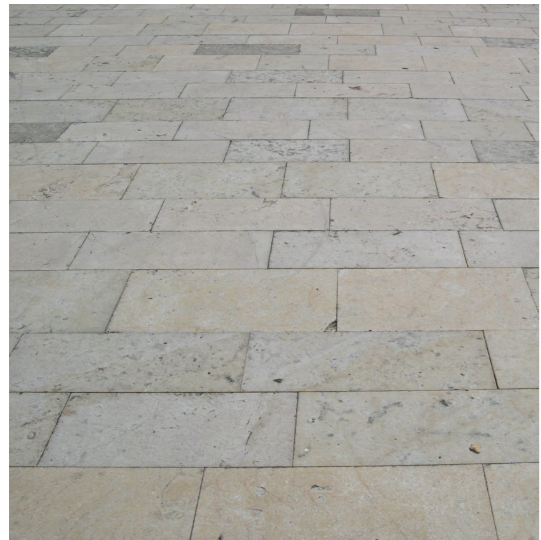

Dallage/pavage calcaire sur les surfaces surfaces de plateaux traversants, trottoirs au droit des seuils des batis remarquables (maisons nobles). Ref Calminia



Bande perspirante en pavés calcaire - Bourg de Puissegui - AGENCE METAPHORE



Collecte des descentes EP : caniveau extra plat

► BORDURES ET STRUCTURANTES



Bordure en béton bouchardé ton pierre largeur 0.20, profil pierre - bourg de Puissegui - AGENCE METAPHORE



RUE DU 8 MAI 1945 & ABORDS DE L'ÉGLISE : PROJET - PALETTE VÉGÉTALE

• ARBRES TIGE

Ulmus lutece 'Nanguen' - orme

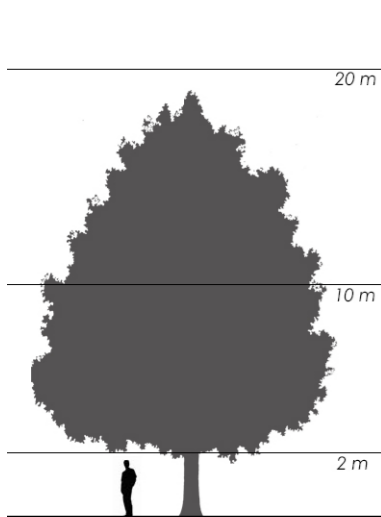

Caduc. couronne évasée dressée pour les jeunes sujets. Petites feuilles dentées. Enracinement profond, bien adapté à l'alignement en milieu urbain, résistant à la graphiose et au vent.

croissance rapide
sol : ordinaire
exposition : ensoleillée

hauteur : 15-20 m
largeur : 7-8 m

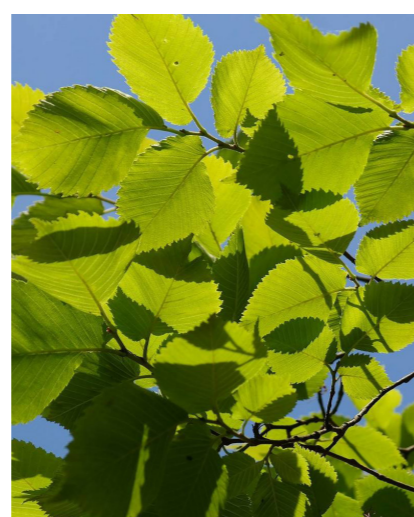

Magnolia Kobus - Magnolia de Kobé

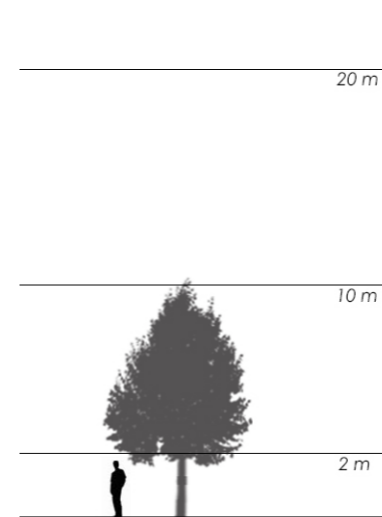

Caduc. rare magnolia à tolérer le calcaire. Il porte une profusion de petites fleurs blanc pur en début de printemps avant l'apparition des petites feuilles vert sombre, légèrement aromatiques

croissance normale
sol : pas trop sec
exposition : ensoleillée

hauteur : 10 m
largeur : 6-8 m



Cupressus sempervirens 'Totem' - Cyprés de Florence

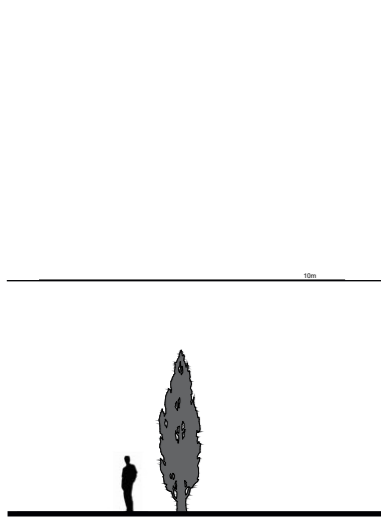

Conifère très étroit pouvant atteindre 4 à 7 m de hauteur pour 0,5m à 1,20 m de large, ramifié à la base, compact, dressé, portant son feuillage sur des rameaux érigés. Il pousse rapidement dans sa jeunesse. Ce cultivar ne fructifie pas ou peu.

croissance rapide
sol : ordinaire
exposition : ensoleillée

hauteur : 4-7 m
largeur : 0.5-1.20 m

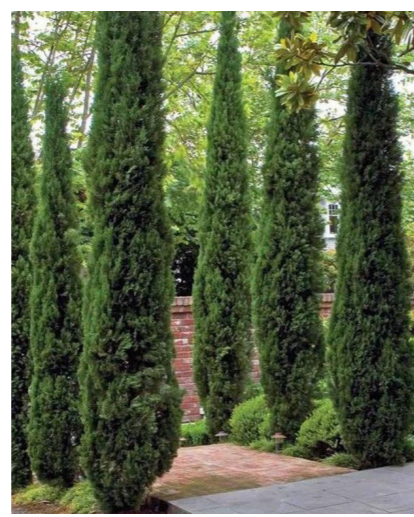

• ARBRES EN CÉPÉE

Prunus avium 'Bigarreau Géant d'Hedelfingen' - Cerisier



Arbre fruitier de la famille des Rosacées. Cerises rouges et juteuses en juin. Croissance rapide et une floraison abondante au mois d'avril. Généralement résistant aux maladies ainsi qu'aux ravageurs courants. Tolère les sols légers et sableux.

Port renforcé et particulièrement étalé. Feuillage vert foncé, brillant et luisant.

croissance rapide
sol : ordinaire
exposition : ensoleillée

hauteur : 6 m
largeur : 4/5 m



Punica granatum



Caduc. Jolies feuilles caduques de teinte cuivrée à la naissance puis vert brillant. Fleurs rouge orangé de juin à août. Fruits en octobre.

croissance normale
sol : tolère les sols secs
exposition : ensoleillée

hauteur : 3/5 m
largeur : 3/5 m



RUE DU 8 MAI 1945 & ABORDS DE L'ÉGLISE : PROJET - PALETTE VÉGÉTALE

• ARBUSTES, VIVACES, GRIMPANTES ET GRAMINÉES

• MÉLANGE 1 : massifs arbustifs en mélange, en pied d'arbre, port libre



Agapanthus africanus
Plante vivace au feuillage rubané formant des touffes denses vert olive foncé, de 40 à 60 cm de hauteur en moyenne. Ombelles rondes dressées de 1m Fleurs bleues.
0.80mx 0.40m
persistant
J F M A M J J A S O N D



Agapanthus africanus albus
Plante vivace au feuillage rubané formant des touffes denses vert olive foncé, de 40 à 60 cm de hauteur en moyenne. Ombelles rondes dressées de 1m Fleurs blanches.
0.80mx 0.40m
persistant
J F M A M J J A S O N D



Cistus corbariensis
Arbuste compact, buissonnant. Les boutons rouges donnent des fleurs blanches. Le plus rustique des cistus.
0.70mx 1m
persistant
J F M A M J J A S O N D



Convolvulus cneorum
Arbuste touffu, dense et arrondi. Feuilles persistantes argentées, étroites et soyeuses. Fleurs ressemblant au lise-les-yeux.
0.40m x 0.60m
persistant
J F M A M J J A S O N D



Myrtus communis 'tarentina'
Arbuste persistant au feuillage coriace et luisant vert foncé, fleurit en plein été parfumé.
1.70m x 1.20m
persistant
J F M A M J J A S O N D



Rosmarinus officinalis prostratus
Végétal rampant, excellent couvre-sol. Avec sa végétation très dense, il défavorise les mauvaises herbes.
0.30 m x 1.20m
persistant
J F M A M J J A S O N D

Implantation suivant plan
Principes de plantation :
Les myrtus et cistes viennent encadrer et "protéger" les massifs de plantation.
Les convolvulus sont plantés en groupes de 3
Les romarins sont plantés en isolé
Les agapanthes blanches ou bleues sont plantées en isolé ou par groupe de 3.

• MÉLANGE 2 : massifs de vivaces et grimpantes en pied de mur, adaptées aux conditions de sécheresse

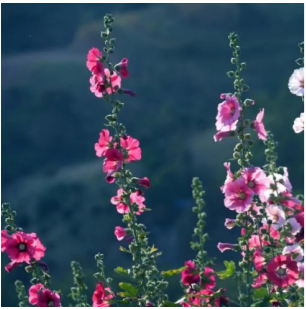

Alcea rosea 'simplex'
Plante vivace formée de grandes hampes ornées de fleurs simples, qui affectionne les sols pauvres et caillouteux, tolérante à la sécheresse.
1.80mx 0.50m
caduc
J F M A M J J A S O N D



Alchemilla mollis
Plante herbacée vivace couvre-sol surnommée "le manteau de Notre Dame". Feuilles rondes et plissées vert anis un peu glauque, douces. Fleurs jaune-vert.
0.40mx 0.40m
semi-persistant
J F M A M J J A S O N D



Centranthus ruber 'albus'
Plante vivace formant des touffes de feuilles charnues. Elles se contentent d'un interstice dans un mur, entre les pierres ou d'un cailloutis ensoleillé.
0.60mx 0.60m
caduc
J F M A M J J A S O N D



Cerasium biebersteinii
Vivace couvre-sol à tiges rampantes formant tapis gris et duveteux. Fines feuilles duveteuses Petites fleurs blanches.
0.15mx 1m
persistant
J F M A M J J A S O N D



Erygeron karvinskianus
Vivace de soleil rhizomateuse, formant une masse basse et dense. Tiges densément garnies de petites feuilles vert foncé et fleurs rose foncé à blanc, sur un coeur jaune.
0.30mx 0.40m
semi-persistant
J F M A M J J A S O N D



Gypsophila paniculata
Vivace rhizomateuse à la floraison vaporeuse blanc rosé.
1.50mx 0.50m
caduc
J F M A M J J A S O N D



Salvia microphylla Icing sugar
Sauge vivace ligneuse et buissonnante semi-persistante, au feuillage mince et très aromatique. Petites fleurs bicolorées 2 tons de rose.
0.80mx 0.80m
semi-persistant
J F M A M J J A S O N D



Salvia microphylla anduus
Sauge vivace ligneuse et buissonnante semi-persistante, au feuillage mince et très aromatique. Petites fleurs rosé
0.50mx 0.40m
caduc
J F M A M J J A S O N D



Clematis arandii
Plante grimpante vigoureuse, floraison blanche et parfumée dès la fin de l'hiver. Se fixe seule sur son support et s'adapte à de nombreuses situations.
5mx 5m
caduc
J F M A M J J A S O N D



Rosier ancien grimpant Ghislaine de Féligonde
Rosier ancien grimpant, floraison par vagues successives. Petites fleurs pleines de 4cm regroupées en bouquets denses, multicolores et légèrement parfumés. Facile à cultiver.
3mx2m
caduc
J F M A M J J A S O N D

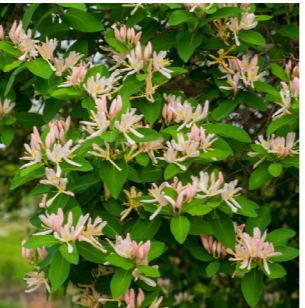

Lonicera x henryi Marinella 'Venloma', C4/5 L

Principes de plantation :
Les essences seront plantées en mélange aléatoire, en isolé ou en groupes de 3 ou 5 en respectant les emprises adultes.
Les grimpantes seront plantées selon implantation proposée sur les supports mis en place.

RUE DU 8 MAI 1945 & ABORDS DE L'ÉGLISE : PROJET - PALETTE VÉGÉTALE

• MÉLANGE 3 / ABORDS DE L'EGLISE : massifs d'arbustes et de vivaces en mélange, port libre

							
Agapanthus africanus Plante vivace au feuillage rubané formant des touffes denses vert foncé, de 40 à 60 cm de hauteur en moyenne. Ombelles rondes dressées de 1m Fleurs bleues.	Cistus corbariensis Arbuste compact, buissonnant. Les boutons rouges donnent des fleurs blanches. Le plus rustique des cistus.	Echinacea purpurea 'Green Twist'	Euphorbia characias 'wulfenii' Arbuste à feuilles vert-gris, persistant et résistant à la sécheresse	Gaura lindheimeri Vivace touffue, de croissance rapide. fleurs blanches en panicules légères. Se resseme spontanément	Lys de la Madone Arbuste à feuilles vert-gris, persistant et résistant à la sécheresse	Phlomis russeliana	Rosmarinus officinalis prostratus Végétal rampant, excellent couvre-sol. Avec sa végétation très dense, il défavorise les mauvaises herbes
0.80mx 0.40m persistant	0.70mx 1m persistant	1 m x 0.50m	0.80mx 0.60m persistant	1.20mx 1.00m caduc	0.80mx 0.60m persistant		0.30 m x 1.20m persistant
JFMAMJJASOND	JFMAMJJASOND	JFMAMJJASOND	JFMAMJJASOND	JFMAMJJASOND	JFMAMJJASOND		JFMAMJJASOND

Implantation suivant plan
Principes de plantation :
Plantations en mélange

• MÉLANGE 4 / CARRÉS DU JARDIN MÉDIÉVAL :









Principes de plantation :
Les carrés jardinés sont plantés par groupe de 2 à 3 essences en touffes

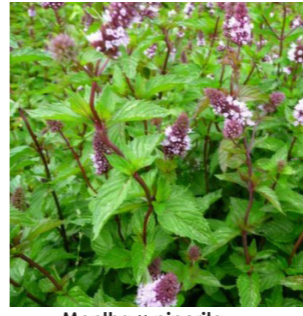

Salvia officinalis	Hyssopus officinalis roseus
0.60mx 0.60m semi-persistant	0.60mx 0.60m semi-persistant
JFMAMJJASOND	JFMAMJJASOND

Massifs rehaussés, ceinturés de plessis, plantés de légumes, plantes aromatiques ou condimentaires, fleurs et simples en mélange, accompagnés d'une signalétique adaptée.

								
Lys de la Madone Arbuste à feuilles vert-gris, persistant et résistant à la sécheresse	Iris des marais Vivace touffue, de croissance rapide. fleurs blanches en panicules légères. Se resseme spontanément	Cynara cardunculus Plante vivace buissonnante, pouvant atteindre de 2 m de haut, aux longues feuilles découpées épineuses, dont les propriétés sont comestibles.	Vitex agnus-castus Arbuste buissonnant à feuilles composées-palmées et à inflorescences en épi de petites fleurs violacées, aux propriétés médicinales.	Physalis peruviana Plante de la famille des Solanaceae, dont le fruit, de la grosseur d'une cerise, jaune orange, juteux et de saveur légèrement acide est comestible.	Rosmarinus officinalis Arbuste aromatique persistant, aromatique et condimentaire.	Mentha x piperita Menthe poivrée Plante herbacée aromatique.	Foeniculum vulgare Vivace ombellifère cultivée pour le rentlement bulbeux et charnu comestible de leurs feuilles imbriquées.	Aloysia citrodora
0.80mx 0.60m persistant	1.20mx 1.00m caduc	2mx 0.60m caduc	1.50mx 1.50m caduc	0.60mx 0.60m caduc	0.30 m x 1.20m persistant	0.60mx 0.60m semi-persistant	0.60mx 0.60m semi-persistant	0.60mx 0.60m semi-persistant
JFMAMJJASOND	JFMAMJJASOND	JFMAMJJASOND	JFMAMJJASOND	JFMAMJJASOND	JFMAMJJASOND	JFMAMJJASOND	JFMAMJJASOND	JFMAMJJASOND

RUE DU 8 MAI 1945 & ABORDS DE L'ÉGLISE : PROJET - PALETTE VÉGÉTALE

• MÉLANGE 5 / PLATEBANDES JARDIN MEDIEVAL : massifs d'arbustes et de vivaces en mélange



Principes de plantation :
Les platebandes sont plantées par grandes masses monospécifiques ponctuées de touffes de graminées et vivaces



Anemone japonica pamina
Honorine Jobert



Artemisia Absinthium
A.

0.70mx 1m
persistant
J F M A M J J A S O N D

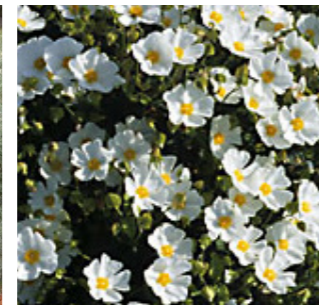

Cistus corbariensis

0.70mx 1m
persistant
J F M A M J J A S O N D



Convolvulus cneorum

0.40m x 0.60m
persistant
J F M A M J J A S O N D



Euphorbia characias 'wulfenii'
Arbrisseaux à feuilles vert-gris, persistant et résistant à la sécheresse

0.80mx 0.60m
persistant
J F M A M J J A S O N D



Gaura lindheimeri

1.20mx 1.00m
caduc
J F M A M J J A S O N D



Pennisetum alopecuroides

0.60mx 0.60m
semi-persistant
J F M A M J J A S O N D



Rosmarinus officinalis prostratus

0.30 m x 1.20m
persistant
J F M A M J J A S O N D

• MÉLANGE 6 / PLATEBANDES EN PIED DE MURS DU JARDIN MÉDIÉVAL : massifs de couvre-sols et rosiers



Alchemilla mollis

Plante herbacée vivace couvre-sol surnommée "le manteau de Notre Dame". Feuilles rondes et plissées vert anis un peu glauque, douces. Fleurs jaune-vert.
0.40mx 0.40m
semi-persistant
J F M A M J J A S O N D



Hydrangea seemanii
(Hydrangea grimpant)

Exposition soleil ou mi-ombre



Solanum jasminoides Album
(Morelle faux-jasmin)

Exposition soleil



Rosier St Léger

Rosier de couleur rose-orangée avec des pétales dentelés, discrètement parfumé, au feuillage vert foncé résistant aux taches noires.

0.60MX 0.60M
semi-persistant

J F M A M J J A S O N D



Rosier grimpant Banksiae Alba Plena

Rosier grimpant, floraison de juin à octobre, à palisser sur les murs. Choix des essences selon l'exposition.

12MX6M
caduc

J F M A M J J A S O N D



Rosier grimpant Narrow water (Noisettiana)

Floraison abondante, de petites roses légères semi-doubles réunies en larges bouquets d'un rose lilacé pâle, très frais, délicieusement parfumées. Bonne adaptation en situation ombragée. Remontant et très résistant aux maladies.

2.50mx2m
caduc

J F M A M J J A S O N D



Rosier grimpant New Dawn

Rosier grimpant vigoureux aux grosses fleurs d'un rose carmé argenté très pâle, fleurit en abondance au début de l'été puis à nouveau jusqu'en fin d'automne. Il s'accommode de toutes les expositions et de tous les sols.

5mx3m
caduc

J F M A M J J A S O N D

Principes de plantation :
Plantation suivant plan.
Grimpantes sur les murs extérieurs, Rosiers de St léger sur terrasse intermédiaire du jardin médiéval.
En pied des rosiers, l'intégralité de la platebande est plantée de couvre-sols (5u/m²), plantés en quinconces